

薄型ディスプレイ・プロジェクターハンガーオプション

オプション

TH-R30 スラブ埋込金具

スラブ内に予め埋込み、スラブ取付板 (TH-T30)とボルトで固定する金具です。埋込式ですので堅牢性に優れています。

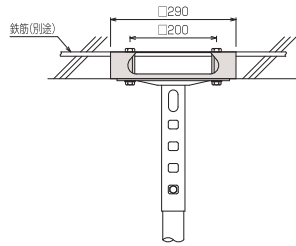

photo:
TH-R30

| 型 式 | 製品質量 (kg) |
|--------|-----------|
| TH-R30 | 2.1 |

TH-A30 / TH-A30K 天井化粧アダプター

パイプに挿入し天井面の開口部の化粧処理をするカバーです。

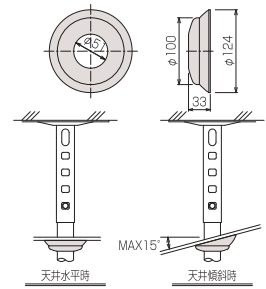

photo:
TH-A30K

| 型 式 (アイボリー/ブラック) | 製品質量 (kg) |
|------------------|-----------|
| TH-A30/A30K | 0.05 |

TH-T30 / TH-T30K スラブ取付板

スラブ面に取付けし、パイプとのジョイント用の金具です。ハンガーの高さが位置未決定の場合、位置決めをする場合に使用します。

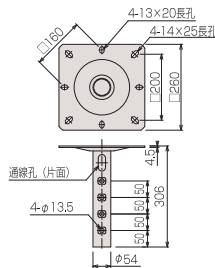

photo:
TH-T30K

| 型 式 (アイボリー/ブラック) | 製品質量 (kg) |
|------------------|-----------|
| TH-T30/T30K | 3.1 |

FK-01 / FK-02 振止め強化キット

- パイプセットの振れを防ぐ耐震仕様の金具です。
- 全ての部品が揃っていますので工具を用意するだけで個別に部品を購入する必要がありません。

※適用機種: KK/KA/MH/RM/THシリーズパイプセット

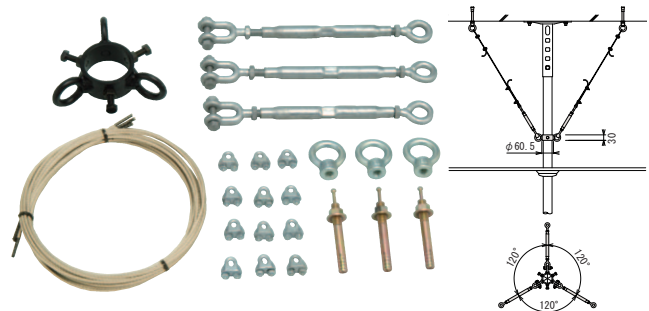

※FK-01/02の違いは、付属されるワイヤー長の違いです。

| 型 式 | 付属ワイヤー長(m) | 製品質量 (kg) | 付属品 |
|-------|------------|-----------|--|
| FK-01 | 2.5 | 2.3 | 振止め金具(1)・ターンバックル(3)・ワイヤー(1式)・ワイヤクリップ(12)・M10アイナット(3)・M10雄ねじアンカー(3) |
| FK-02 | 4.0 | 2.4 | |

TH-T30F / TH-T30FK 傾斜自在型スラブ取付板 (200mmピッチ用)

スラブ面が傾斜している場合に使用する金具です。

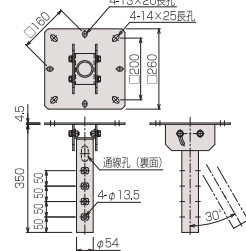

photo:
TH-T30FK

| 型 式 (アイボリー/ブラック) | 製品質量 (kg) |
|------------------|-----------|
| TH-T30F/T30FK | 4.8 |

TH-T30FB / TH-T30FBK 傾斜自在型スラブ取付板 (160mmピッチ用)

傾斜したスラブ面にTH-20R(160mmの取り付けピッチ)を埋め込んだ場合に使用する金具です。

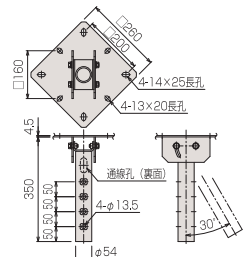

photo:
TH-T30FBK

※TH-T30Fとの違いは傾斜機構の取り付け位置が45度回転して製作されています。

| 型 式 (アイボリー/ブラック) | 製品質量 (kg) |
|------------------|-----------|
| TH-T30FB/T30FBK | 4.8 |

DH-30B セットトップボックス収納ケース

セットトップボックス等のコントロール機器を、ハンガーにセットするケースです。ハンガーの回転・傾斜機能もそのまま生かして取付けできます。

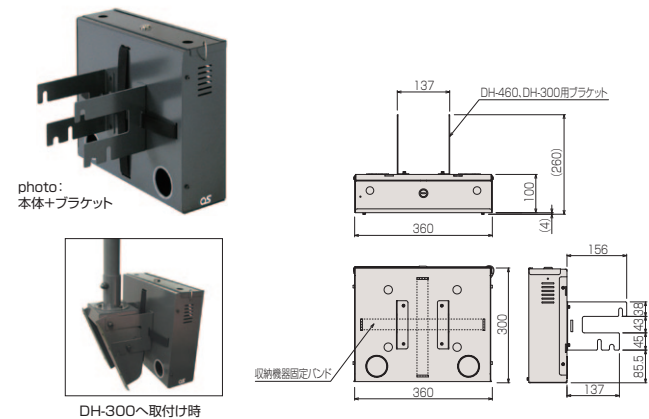

※サイズ特注はご相談ください。

| 型 式 | 製品質量 (kg) | 搭載質量 (kg) | 主な付属品 |
|--------|-----------|-----------|---|
| DH-30B | 約3.2 | 5.0 | 収納機器固定バンド TH-200/210/220用ブラケット DH-300/460用ブラケット |