

**KKシリーズ タイプ別型式**

**KAシリーズ タイプ別型式**

**KK [Dタイプ] 汎用(1:1)**

| 型式            | 製品質量 (kg) |
|---------------|-----------|
| KK-1515D-00   | 9.0       |
| KK-1818D-00   | 10.0      |
| ☒ KK-1515D-01 | 10.0      |
| ☒ KK-1818D-01 | 11.0      |

**KK [Dタイプ] NTSC(4:3)**

| 型式            | 製品質量 (kg) |
|---------------|-----------|
| KK-080VD-00   | 10.0      |
| ☒ KK-080VD-01 | 11.0      |

**KA [Dタイプ] NTSC(4:3)**

| 型式            | 製品質量 (kg) |
|---------------|-----------|
| ☒ KA-080VD-02 | 9.0       |
| KA-080VD      | 10.0      |

**KK [Tタイプ] 汎用(1:1)**

| 型式            | 製品質量 (kg) |
|---------------|-----------|
| KK-1515T-00   | 9.0       |
| KK-1818T-00   | 10.0      |
| ☒ KK-1515T-01 | 10.0      |
| ☒ KK-1818T-01 | 11.0      |

**KK [Tタイプ] NTSC(4:3)**

| 型式            | 製品質量 (kg) |
|---------------|-----------|
| KK-080VT-00   | 10.0      |
| ☒ KK-080VT-01 | 11.0      |

**KA [Tタイプ] NTSC(4:3)**

| 型式            | 製品質量 (kg) |
|---------------|-----------|
| ☒ KA-080VT-02 | 9.0       |
| KA-080VT      | 10.0      |

**KK [Wタイプ] 汎用(1:1)**

| 型式            | 製品質量 (kg) |
|---------------|-----------|
| KK-1515W-00   | 11.5      |
| KK-1818W-00   | 12.5      |
| ☒ KK-1515W-01 | 12.5      |
| ☒ KK-1818W-01 | 13.5      |

**KK [Wタイプ] NTSC(4:3)**

| 型式            | 製品質量 (kg) |
|---------------|-----------|
| KK-080VW-00   | 12.5      |
| ☒ KK-080VW-01 | 13.5      |

**KA [Wタイプ] NTSC(4:3)**

| 型式            | 製品質量 (kg) |
|---------------|-----------|
| ☒ KA-080VW-02 | 11.5      |
| KA-080VW      | 12.5      |

**KK [Rタイプ] 汎用(1:1)**

| 型式            | 製品質量 (kg) |
|---------------|-----------|
| KK-1515R-00   | 8.0       |
| KK-1818R-00   | 9.0       |
| ☒ KK-1515R-01 | 9.0       |
| ☒ KK-1818R-01 | 10.0      |

**KK [Rタイプ] NTSC(4:3)**

| 型式            | 製品質量 (kg) |
|---------------|-----------|
| KK-080VR-00   | 9.0       |
| ☒ KK-080VR-01 | 10.0      |

**KA [Rタイプ] NTSC(4:3)**

| 型式            | 製品質量 (kg) |
|---------------|-----------|
| ☒ KA-080VR-02 | 8.0       |
| KA-080VR      | 9.0       |

☒ 付きの型式はソフトウインド機構のみ標準装備。(末尾-01)

「-00」の型式はボールストップ・ソフトウインド(▶P.47)機構は装備しておりません。

☒ 付きの型式はボールストップ機構のみを標準装備。(末尾-02)  
表記のないものはボールストップ・ソフトウインド(▶P.47)機構を標準装備。

KK・KAシリーズ設置用パイプセットにつきましては▶P.66をご覧ください。

**設置タイプ**

**Dタイプ**

既存の建物の天井に設置するタイプ  
(天井高が低いとき向け)

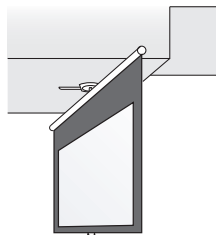
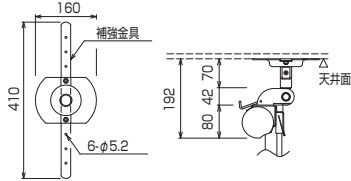

**Wタイプ**

既存の建物のコンクリート壁面に設置するタイプ

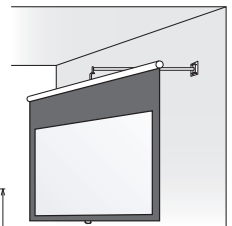
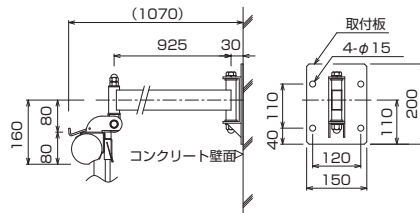

**Tタイプ**

既存の建物の天井に設置するタイプ  
(天井高が高いとき向け)

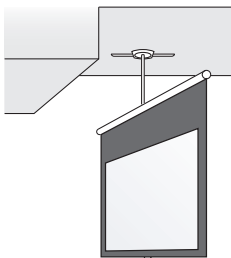
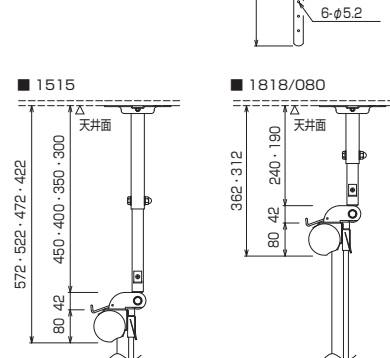

**Rタイプ**

天井裏のスラブ面に設置するタイプ

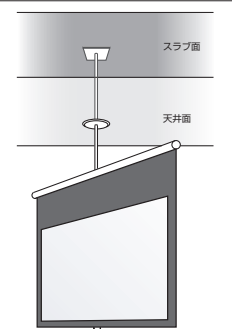
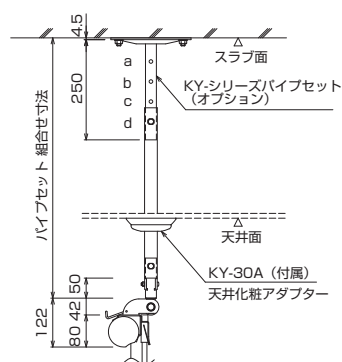

価格はすべてオープンです。