

ソーラーシート

モバイルソーラーシート

商品型式	GSS-1016N-B
最大出力(Pmax)	16W
最大出力動作電圧(Vpm)	13.3V
最大出力動作電流(Ipm)	1.2A
開放電圧(Voc)	19.6V
外形寸法	888×360×t1(突起部除く)
質量	約0.4kg
付属品	収納袋(紐付き)×1

バッテリー

商品型式	POWER ADD Pilot Pro2
バッテリー種類	リチウムイオンポリマー
電池容量	23000mAh/DC3.7V
公称出力	DC9V、DC12V、DC16V DC19V、DC20V、DC5V USB(DC5V)×2
充電時間	ソーラーシート(16W) : 約13時間 ACアダプター : 約5時間
外形寸法	124×185×19.5
質量	約0.6kg
付属品	DC変換プラグ×10 USBケーブル×1、DCケーブル×1 充電用ACアダプター×1

*公称値は保証する値ではありません

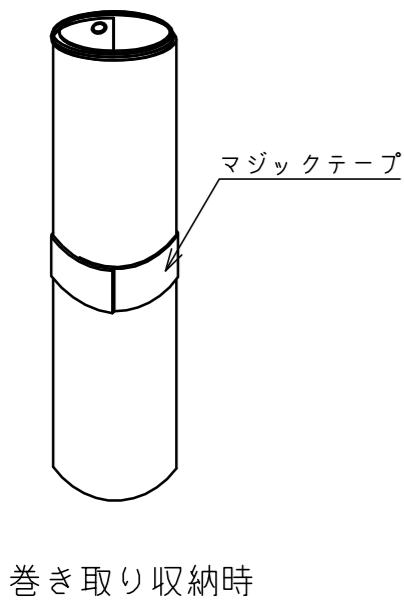

付属品

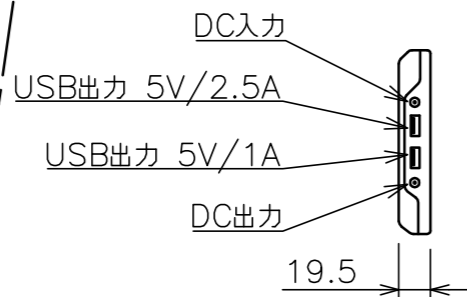

バッテリー Pilot Pro2

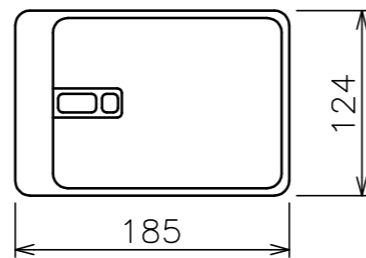

DC変換プラグ×10

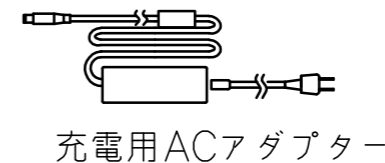
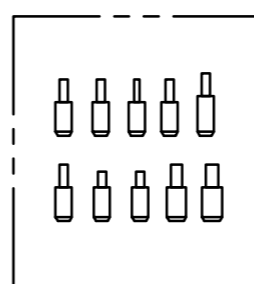

充電用ACアダプター

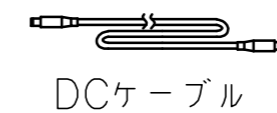

DCケーブル

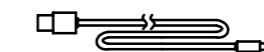

USBケーブル

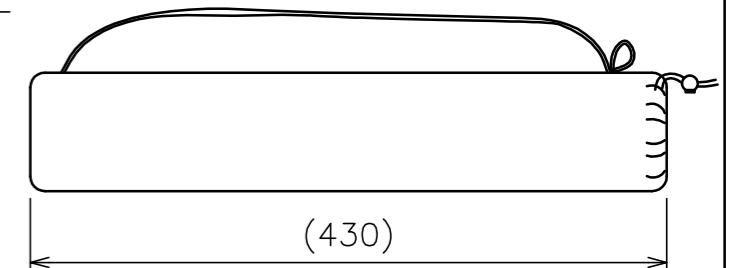

収納袋 紐付き