

## 取扱説明書

### お客様へ

●この度は、弊社製品をお買い上げ頂きまして誠に有難うございます。

本取扱説明書は、お客様が安全にご利用頂くための注意事項を記載しております。本製品を操作される方は、本書内容を十分理解された上で、正しくご使用ください。また、ご使用後は大切に保管し、必要なお読みください。

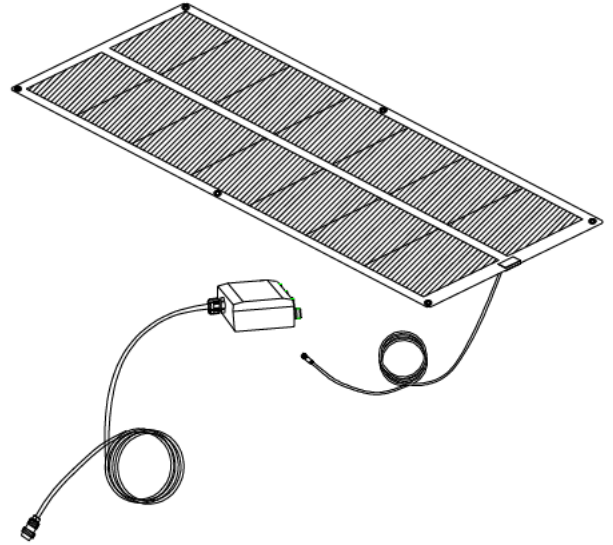

## GA-7226F01-4

(288W モバイルソーラーセット)

保証書添付

### ⚠ 注意

ソーラーシートは柔らかい素材でできておりますが、永くお使いいただくために、下記の点に注意してください。

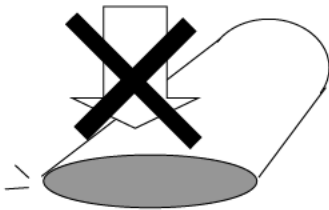

丸めたシートを押しつぶさない。

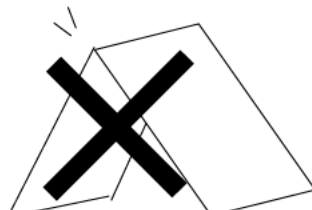

シートを鋭角に折り曲げない。

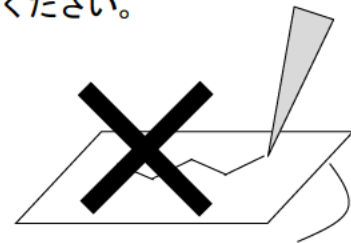

シートに傷をつけない。

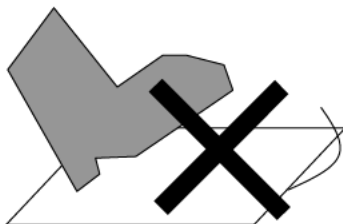

シートを踏んだり重いものを載せたりしない。

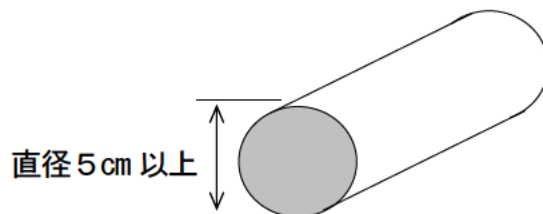



シートを丸めるときは直径 5 cm 以下に巻かない。

## 安全上のご注意



### 安全のために、必ずお守りください。

本取扱説明書では、お使いになる人や他の人への危害、財産への損害を未然に防止するために、必ずお守りいただくことを次のように説明しています。







- 表示内容を見逃して誤った取り扱いをしたときに生じる危害や損害の程度を次の表示で区分し、説明しています。

 <b>警告</b>	この表示の欄は、死亡または重傷などを負う可能性が想定される内容を示しています。
 <b>注意</b>	この表示の欄は、傷害を負う可能性または物的損害のみが発生する可能性が想定される内容を示しています。

- お守りいただく内容の種類を、次の絵表示で区分し、説明しています。

	このような絵表示は、してはいけない「禁止」内容を示しています。
	このような絵表示は、必ず実行していただく「強制」内容を示しています。

## 警告

	<b>生命に関わるような医療関連機器へ直接電力を供給する用途には使用しない</b> 接続された機器が誤動作を起こし、人命に関わる重大な問題を起こす可能性があります。このような用途では直接使用しないでください。
	<b>ソーラーシートは発電以外の目的に使用しない</b> 雨よけ、日よけなどの目的で使用しないでください。故障や火災の原因になります。
	<b>火気のあるところでは使用しない</b> 一部の材料には可燃性があります。火気の近くで使用すると破損の原因になります。
	<b>ソーラーシートのフィルム面に鋭利な刃物等で傷を付けない</b> ソーラーシートが破れてショート・火災の原因になります。
	<b>ソーラーシートを固定する場合はロープなどで確実に行う</b> ソーラーシートが風にあおられて破損したり、シートが飛ばされて二次被害が発生する恐れがあります。
	<b>ソーラーシートに物を載せない</b> ソーラーシートが破損し、ショート・火災の原因になります。

## 警告



ケーブルの抜き差しはプラグを持って行う  
ケーブルの破損やショート・火災の原因になります。



コネクタに金属の異物を差し込まない  
故障やショート等火災の原因になります。



本製品を投げたり強い衝撃を与えない  
破損またはショート等火災の原因になります。



ぬれ手禁止

ぬれた手でプラグの抜き差しをしない  
故障またはショート等火災の原因になります。



分解禁止

分解や修理・改造をしない  
故障や火災の原因になり危険です。また、本製品の保証が受けられなくなります。



発煙・発熱・異臭などの異常が発生した場合は、直ちに太陽光が当たらないようにソーラーシートを収納し、接続ケーブルは全て外す  
そのまま使用すると、故障や火災の原因になります。  
●直ちに使用を中止し販売店または販売元までご相談ください



子供が使用する場合は、保護者の監督のもとで取り扱い方法を指導してください。また、目の届く範囲で使用させてください  
けがなどの原因になります。

## 注意



高温多湿になる場所や、ほこりの多い場所に保管しない  
故障の原因になります。



海水が直接かかる恐れのある場所にソーラーシートを設置しない  
故障の原因になります。



ソーラーシートを直径 50mm より小さく巻き取らない  
小さく巻きすぎると故障の原因になります。



ソーラーシートを真夏のアスファルト上や車内等、高温になる場所では使用しない  
発電効率が低下し、故障の原因になります。

- 注意事項をお守り頂けない場合での事故、損害について当社は責任を負いません。
- 取り扱い上の不備、または天災等による事故・損傷について当社は責任を負いません。

## 製品の特徴

本製品は、太陽光があればどこでも発電ができ、使用しない時は巻き取ることで、軽量・コンパクトに収納ができるモバイル型のソーラーシートです。付属の連結ユニットで4枚までソーラーシートを連結し、発電した電気をバッテリーに供給します。

## 仕様

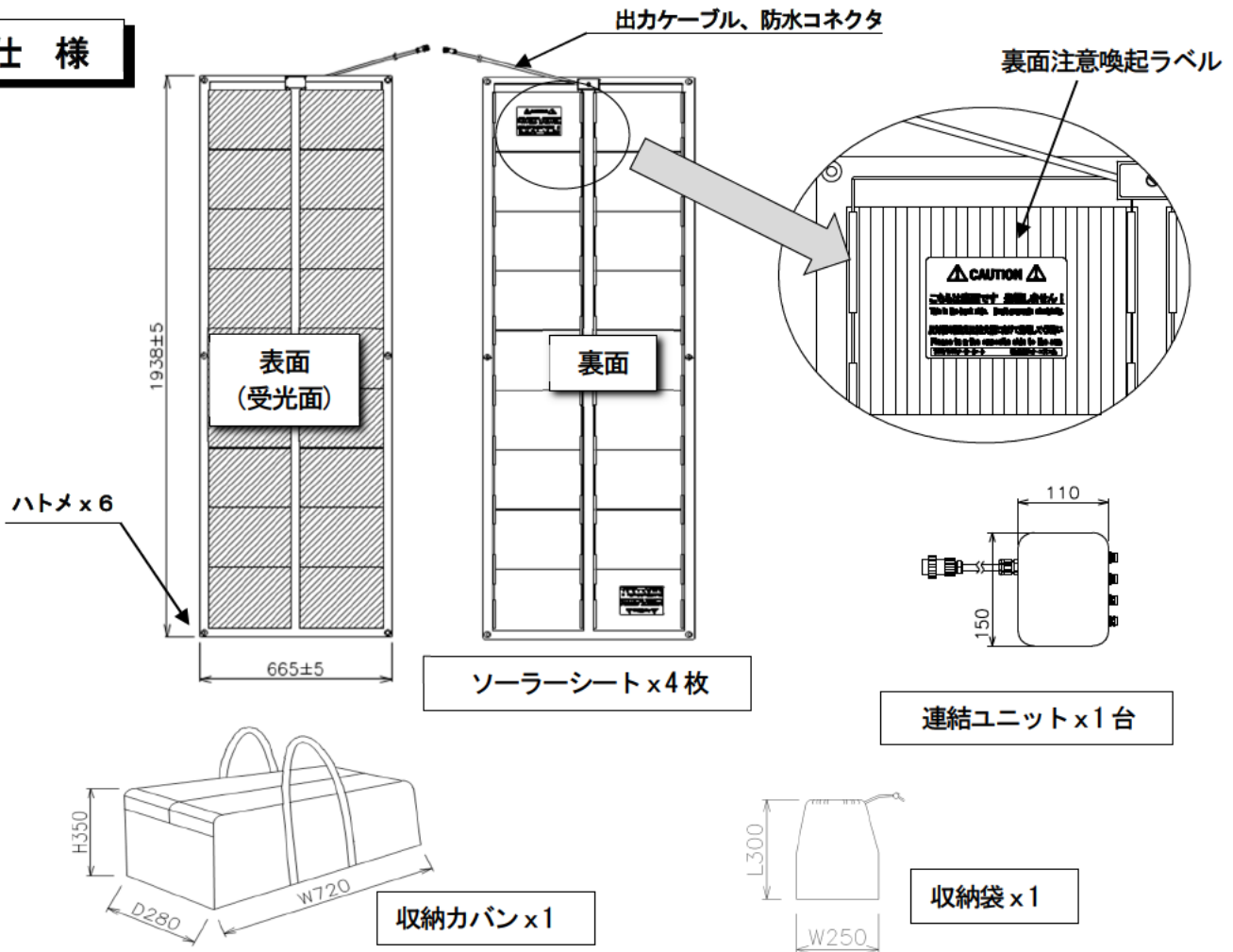

※仕様及びデザインは、改良のため予告無く変更することがあります。

品名	288W モバイルソーラーセット	
型式	GA-7226F01-4	
ソーラーシート ※1	アモルファス型太陽電池	
	最大出力 (Pmax)	72W (シート 1 枚)、288W (4 枚合計)
	最大出力動作電圧 (Vpm)	26.5V
	最大出力動作電流 (Ipm)	2.7A (シート 1 枚)、10.8A (4 枚合計)
	開放電圧 (Voc)	37V
	外形寸法	1938 × 665 × t=1
	製品質量	約 1.7kg (シート 1 枚)、約 6.8kg (4 枚合計)
連結ユニット	防塵防水性能	IP65
	入力	4ポート
	出力	1ポート
	出力ケーブル	L=5000mm (0.75mm <sup>2</sup> × 2芯)
付属品	防塵防水性能	IP65
	収納カバン x 1、収納袋 x 1	

※1) 日照条件により異なります。

## 各部の名称

ソーラーシート

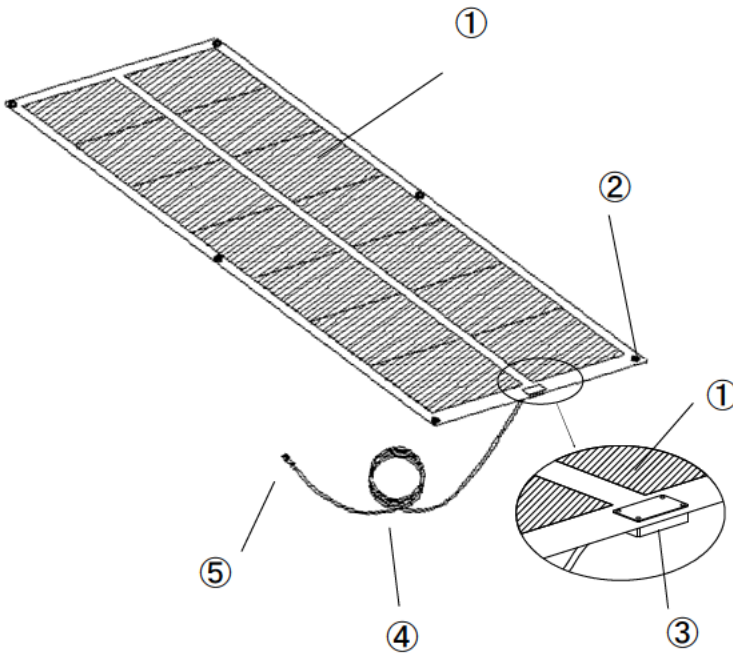

連結ユニット

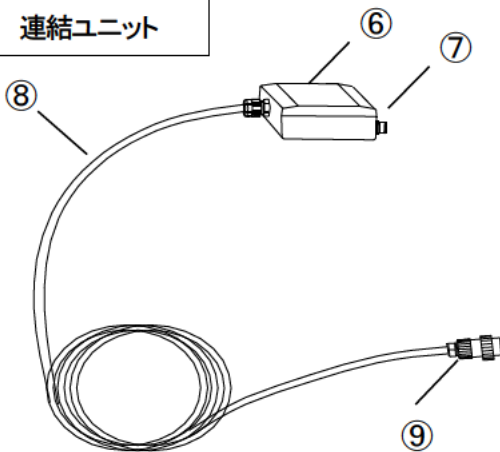

### 【ソーラーシート】

#### ① ソーラーシート

表面(受光面)に太陽光を当てると発電します。  
※「裏面注意喚起ラベル」のある面はソーラーシートの裏面のため、光を当てても発電しません。

#### ② ハトメ (アイレット)

6箇所のハトメにロープなどを通して、ペグや構造物にソーラーシートを固定します。  
※注意) ハトメに直接ペグを差し込まないでください。ハトメが破損する恐れがあります。

#### ③ ジャンクションボックス

ソーラーシートと出力ケーブル④を、ボックスの中で接続しています。  
ジャンクションボックスの本体は、ソーラーシートの裏面にあります。

#### ④ 出力ケーブル (長さ: 約5m)

発電した電気を連結ユニットへ送電します。

#### ⑤ 出力コネクタ (防水コネクタ)

連結ユニット⑥の4つの入力コネクタ⑦に、ソーラーシートを最大4枚接続します。

### 【連結ユニット】

#### ⑥ 連結ユニット本体

4枚のソーラーシートで発電した電気をバッテリーに出力します。

#### ⑦ 入力コネクタ

ソーラーシートのコネクタ①を4台まで接続できるコネクタです。

#### ⑧ 出力ケーブル (長さ: 約5m)

発電した電気を「移動電源」へ送電します。

#### ⑨ 接続プラグ

「移動電源」のソーラー入力コネクタに接続するプラグです。

## ⚠ 注意

ソーラーシートのハトメの穴に、直接ペグを差し込んで使用しないでください。  
ハトメが破損する恐れがあります。地面に固定する際には、別に用意したロープでペグとハトメを繋いで固定してください。



## 使用方法

### 1. 「移動電源」への充電・蓄電方法

- ① 太陽光の当たる場所にソーラーシートの表面（濃紺色の受光面側）を上にして広げて設置し、ソーラーシートの出力コネクタを連結ユニットに接続します。※「裏面注意喚起ラベル」の面に太陽光を当てても発電しません。設置の際は、突風などでシートが飛ばされないように、ハトメにロープ等を通して固定してください。※太陽光の入射角に対し、表面（受光面）が垂直に近いほど発電効率は上がります。
- ② 連結ユニットに、最大4枚のソーラーシートを接続します。コネクタは、ネジ締め込み式です。最後までしっかりネジを締めてください。
- ③ 連結ユニットの出力プラグを、「移動電源」のソーラー入力部に差し込んで充電を行ってください。「移動電源」の操作方法は、移動電源に付属の取扱説明書に従ってください。

### 接続方法

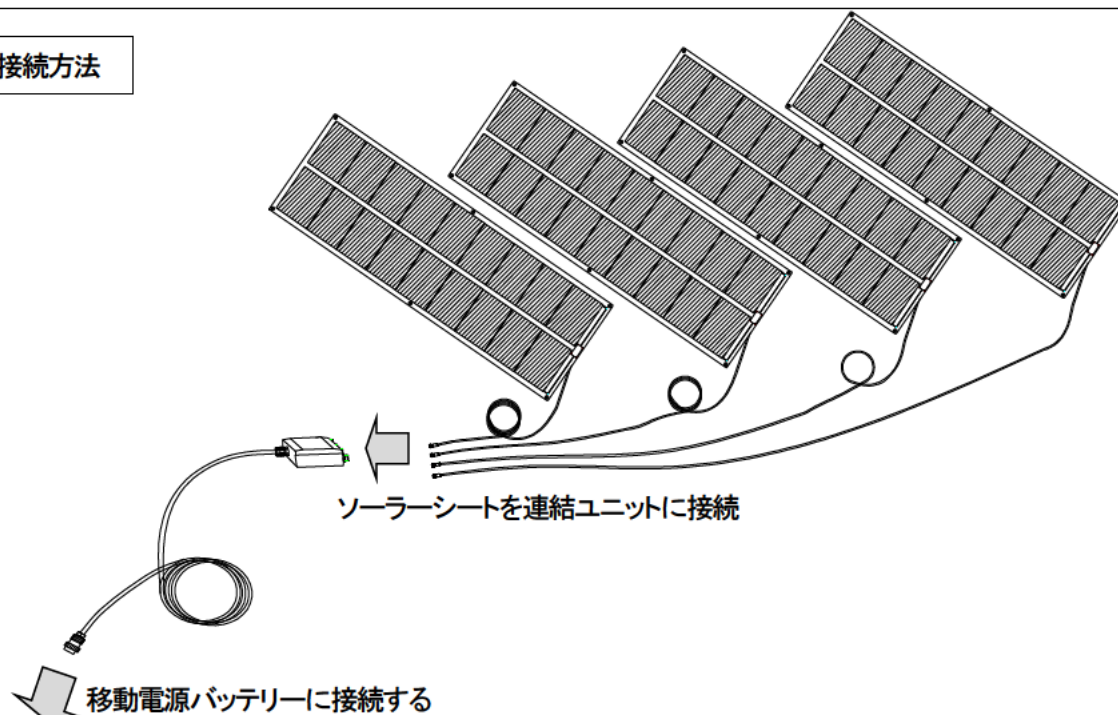

### ⚠ 注意

- ・ソーラーシートを設置する場合、表面温度が60℃以上となるような高温な場所は避けてください。シートの発電効率が著しく低下することがあります。
- ・ソーラーシートの出力ケーブルに無理な力が加わらないように設置してください。ケーブルに過大な力が加わると、故障の原因になります。

### 2. 収納・保管

- ① ソーラーシートや連結ユニットのすべてのケーブルを取り外してください。
- ② ソーラーシートは太陽光が当たらないように巻き取り、マジックテープで固定し保管してください。巻き取りは、ケーブルが付いていない側から受光面が内側になるように巻き取ってください。

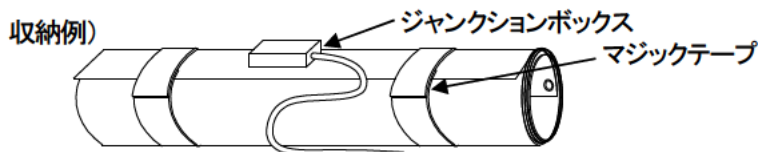

- ③ 高温多湿になる場所を避け、-20℃～60℃の結露しない環境で保管してください。

### ⚠ 注意

ソーラーシートを50mmより小さい径で巻いたり、鋭角的に折り曲げると、故障の原因となります。

## 廃棄方法

- ・ソーラーシートは、廃棄の前にハサミなどで細かく切断し、直接光が当たっても発電しないように処理してください。
- ・廃棄の際は、自治体の定められた廃棄方法に従ってください。



ソーラーシートは、廃棄される前に、カットまたは破砕によって使用不能にしてください。破砕していないソーラーシートは、太陽光を受けると高い電圧を発生させるため、感電や漏電等を引き起こす可能性があり、火災が発生する等、重大事故につながる恐れがあります。

## トラブルシューティング

1. 「移動電源」への充電が正常に行われない場合、ソーラーシートの向き（受光面と背面）や、設置場所（ソーラーシートが日陰にならない場所を選ぶ）、各シートの配線の接続状態を再度確認してください。
2. 「移動電源」が正常に動作しない場合は、「移動電源」の取扱説明書の内容を確認してください。
3. 「移動電源」のシステムを再起動しても正常に動作しない時は、お買い上げの販売店までお問い合わせください。

# 保証書

品名 **MGA-7226F01-4 288W モバイルソーラーセット**

お客様名： \_\_\_\_\_ お取扱店： \_\_\_\_\_

ご購入年月日： \_\_\_\_\_ 住所/TEL： \_\_\_\_\_

<b>保証期間</b> ご購入の日より	本体 <b>1 年</b>
------------------------	---------------

1. 保障期間内であっても次の場合は有償修理となります。
- (1) この保証書のご提示がない場合。
  - (2) 保証書に、ご購入の年月日、お客様名、お取扱店名の記入がない場合、および保証書の字句を書き換えられた場合。
  - (3) ご使用上の誤り、または不当な修理や改造による故障および損傷。
  - (4) お客様によるお買い上げ後の落下等による故障および損傷。
  - (5) 火災や天災等による故障および損傷。
  - (6) 消耗品類の交換。
2. その他弊社が有償修理と判断した場合、実費を申し受けます。
- 本書にお買い上げ年月日、お客様名、お買い上げ取扱店名が記入されているかお確かめください。万一記入が無い場合は直ちに買い上げ取扱店にお申し出ください。
  - ※ この保証書は日本国内においてのみ有効です。  
Effective only Japan

この保証書は本書に明示した期間、条件のもとにおいて無償修理をお約束するものです。  
したがって、この保証書によってお客様の法律上の権利を制限するものではありませんので保証期間経過後の修理などについてご不明の場合は、取扱店または下記テクニカルサポートセンターにお問い合わせください。

## 製造販売元 株式会社オーエスエム

連絡先：株式会社オーエス テクニカルサポートセンター  
〒557-0063 大阪市西成区南津守 6-5-53  
TEL:0120-465-040 FAX:0120-380-496  
(受付時間：平日 9:00～17:50 ※土日祝祭日を除く)  
E-mail : info@os-worldwide.com