

組立・取扱説明書

お客様へ

このたびは、当社製品をお買い上げいただきまして、
まことにありがとうございます。

WSM-070WC-FV1 (曲面黒板対応)



■この取扱説明書をよくお読みのうえ、正しくお使いください。ご使用後は大切に保管し、必要なときにお読みください。

WSM-WC13717

保証書

品名 プロジェクターマグネットシート

お客様名： _____ お取扱店： _____

ご購入年月日： _____ 住所/TEL： _____

保証期間	本体 1 年
ご購入の日より	

- 保証期間内であっても、次の場合は有償修理となります。
 - (1) この保証書のご提示がない場合。
 - (2) 保証書に、ご購入の年月日、お客様名、お取扱店の記入がない場合。および保証書の字句を書き換えられた場合。
 - (3) ご使用上の誤り、または不当な修理や改造による故障および損傷。
 - (4) お買い上げ後の移動、輸送、落下等による故障および損傷。
 - (5) 火災や天災等による故障および損傷。
 - (6) 消耗品および付属品交換の場合。
 - (7) スクリーン表面の汚れ・損傷に関する修理。
- その他弊社が有償修理と判断した場合、実費を申し受けます。
 - 本書にお買い上げ年月日、お客様名、お買い上げ取扱店名が記入されているか確かめください。万一記入が無い場合は、直ちにお買い上げ取扱店にお申し出ください。
 - ※この保証書は日本国内においてのみ有効です。Effective only Japan.

この保証書は本書に明示した期間、条件のもとにおいて無償修理をお約束するものです。したがって、この保証書によってお客様の法律上の権利を制限するものではありませんので、保証期間経過後の修理などについてご不明の場合は、取扱店または下記コンタクトセンターまでお問い合わせください。

株式会社オーエス
株式会社オーエスプラスe

コンタクトセンター

〒120-0005 東京都足立区綾瀬 3-25-18 E-mail: info@os-worldwide.com

TEL: 0120-380-495 FAX: 0120-380-496 (受付時間: 平日 9:00~18:00 ※土日祝日を除く)

※フリーダイヤルに接続できない場合は、ご面倒ですが下記電話番号までおかけください。

TEL: 03-3629-5211 FAX: 03-3629-5214

安全上のご注意

安全のために、必ずお守りください。

本説明書ではお使いになる人や他の人への危害、財産への損害を未然に防止するために、必ずお守りいただくことを次のように説明しています。
■表示内容を無視して誤った取り扱いをしたときに生じる危害や損害の程度を次の表示で区分し、説明しています。

- 警告** この表示の欄は、死亡または重傷などを負う可能性が想定される内容を示しています。
- 注意** この表示の欄は、傷害を負う可能性または物的損害が発生する可能性が想定される内容を示しています。

■お守りいただく内容の種類を、次の絵表示で区分し、説明しています。

- このような絵表示は、してはいけない「禁止」内容を示しています。
- このような絵表示は、必ず実行していただく「強制」を示しています。

警告

- 熱源や火気に近づけない。また熱源の側での使用や収納をしない**
火災発生の原因となります。
- 本体やシートにぶら下がったり、物を掛けたりしない**
けがの原因となります。また本製品破損の原因となります。
- 長期使用を考慮し、設置場所には十分な強度を確保する**
本製品が落下し、けがの原因となります。
- 設置作業は必ず二人以上の作業員で行う**
本製品が落下し、けがの原因となります。

注意

- マグネットシートに鋭利な刃物、尖った金属などを近づけない**
本製品破損の原因となります。またけがを負う恐れがあります。
- マグネットシートを折り曲げたり、切ったりしない**
製品の劣化、磁力の低下招きます。また、映写効果を損ないます。

注意

- 付属のマーカ以外で記入しない**
消すことができなくなります。
- 磁気記憶媒体を近づけない**
磁気カード、磁気テープ等の磁気記憶媒体に近づけると、データを破損する恐れがあります。
- 収納するときはシート取手から手を離さない**
シートがケース内に巻き取られるまで、取手に手を添えて収納してください。手を離すとシートが勢よく巻き取られ、破損やけがの原因となります。

製品の特徴

本製品は、曲面黒板への密着性を追及したスプリング巻き上げ式スクリーンです。

仕様

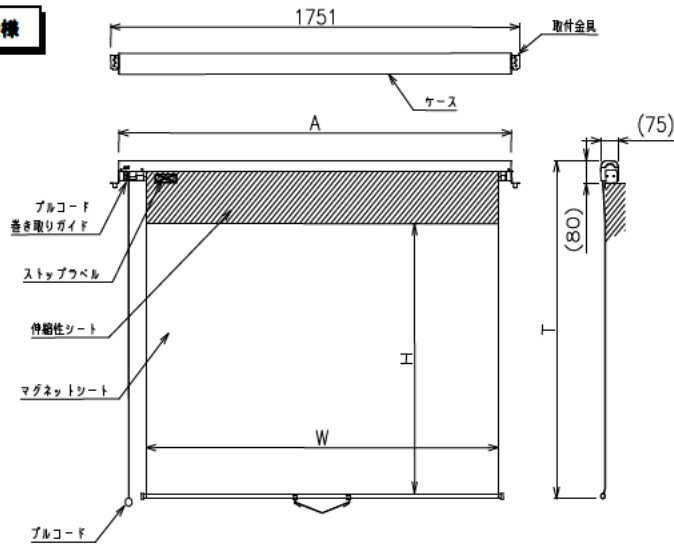

型式	イメージサイズ W×H(mm)	A (mm)	T (mm)	質量 (kg)
WSM-070WC-FV1	1508×942	1681	1180	5.5

設置方法

- ① 下パイプに「取手」を取り付けてください。
 - ② 本体を使用する黒板の上部に載せ、取付金具の位置決め用の爪を、黒板前面端部に合わせてから、ねじA(4本)で固定してください。
- ※必要に応じて黒板上部に3mmの下穴を開けてからねじで取り付けてください。

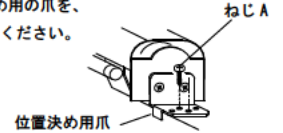

使用方法

●展開方法

- ① 取手を持ち、マグネットシート（白いシート部分）が黒板からはみ出さない位置に収まるように引き出します。
※推奨：伸縮性シート（上部の黒い部分）が約10cm引き出された状態が、マグネットシートの平面性が最も有効となる状態です。
※ストップラベルの位置を超えてシートを引き出さないように注意してください。シートが収納できなくなることがあります。
- ② 引き出したシートを少し戻すとロックが掛かります。
- ③ マグネットシートの中央のやや下付近を、手で軽く黒板に押さえつけると、綺麗にマグネットシートを密着させることができます。

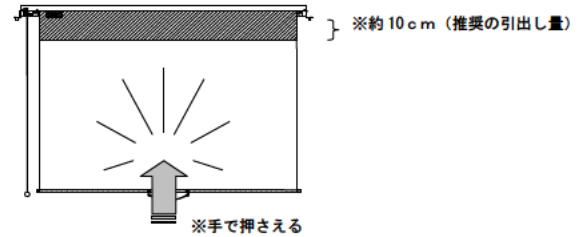

映写可能最大インチ数

型式	NTSC タイプ (4:3)	HD タイプ (16:9)	WXGA タイプ (16:10)
WSM-070WC-FV1	62型	68型	70型

付属品

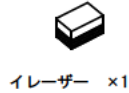
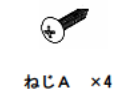

- ④ マグネットシートの中央上部が黒板から浮いて完全に密着しない場合は、プルコードを更に約5cm引き下げて、上部の黒い伸縮シートをたるませた状態でロックを掛けると、マグネットシートが曲面黒板に隙間無く密着し、歪のない映像でご使用できます。

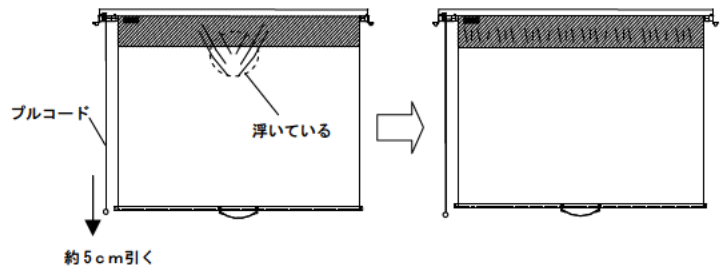

⚠ 注意 ・プルコードは伸縮シートをたるませる目的以外では使用しないでください。無理な力を加えると、思わぬケガや破損の原因となります。

●収納方法

- ① 取手を持ち、手前に引き寄せ黒板からマグネットシートをはがします。
- ② 取手を軽く引き下げるとロックが解除され、パネの力でシートがケースに収納されます。
※シートは最後まで手を離して収納してください。

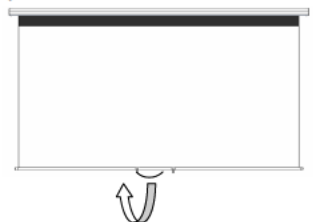

⚠ 注意 ・マグネットシートがケースに全て収納されるまで、取手を離さないで下さい。途中で手を離すと、マグネットシートが勢よく収納されて、思わぬケガや破損の原因となることがあります。